

Com'è realizzato

Wie es gemacht ist

Cómo está hecho

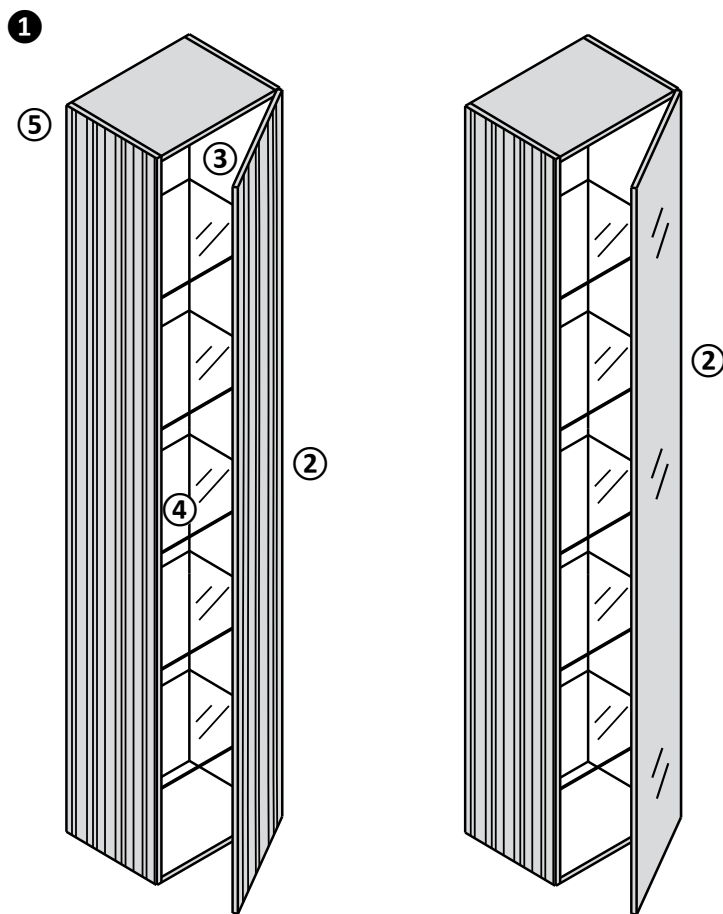

① PENSILE E COLONNA

Fianchi in finitura T.Lam e laccati realizzati con pannelli in MDF Classe E1, interno grigio antracite

② Frontali apertura premi-apri, realizzati con pannello in MDF Classe E1 nelle finiture T.Lam o laccate oppure specchio esterno

③ Struttura interna, compresi coperchio e fondo, realizzata con pannelli in melaminico Classe E1, W100 colore grigio antracite

④ Ripiani in vetro

⑤ Installazione a muro con attacchi a parete regolabili

① HOCH UND HÄNGESCHRÄNKE

Die Seitenteile in T.Lam und Lack bestehen aus MDF-Platten der Klasse E1, anthrazitgrau im Inneren

② Fronten mit Push-Pull Öffnung, hergestellt aus MDF-Platten der Klasse E1, in den T.Lam und lackierten Ausführungen, sowie mit Aussenverspiegelung

③ Interne Struktur, einschliesslich Boden und Deckel, hergestellt aus Melaminplatten der Klasse E1, W100, in anthrazitgrau

④ Glasregale

⑤ Wandmontage mit einstellbaren Wandhalterungen

① MUEBLE SUSPENDIDO Y COLUMNA

Lados en T.Lam y lacados hechos con paneles de MDF clase E1, interior gris antracita

② Frentes con apertura Push Pull, fabricados con paneles de MDF Clase E1, W100 en los acabados T.Lam y lacados o con espejo externo

③ Estructura interna realizada con paneles de melamina Clase E1, W100 gris antracita

④ Estantes de vidrio

⑤ Instalación de pared con soportes de pared ajustables

Materiali e finiture

Materialien und Endfertigungen

Materiales y acabados

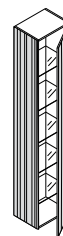

STRUTTURA
KORPUS
ESTRUCTURA

CAT. TL - T.LAM
CAT. O - LACCATO OPACO

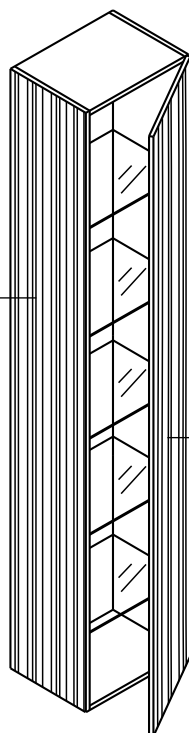

FRONTALE
FRONT
FRONTAL

CAT. TL - T.LAM
CAT. O - LACCATO OPACO
SPECCHIO

T.LAM

CAT. TL

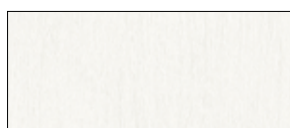

TL800
Frassino Bianco



TL801
Thermo A



TL802
Salinas



TL803
Charleston



TL804
Graphite



TL805
Orchidea Nera



TL806
Premium White



TL807
Lava



TL808
Stone



TL809
Onice

Materiali e finiture

Materialien und Endfertigungen

Materiales y acabados

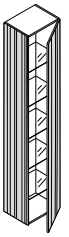

LACCATO / LACKIERT / LACADO

CAT. O - Laccato opaco / Matt lackiert / Lacado mate

PoppingTrend



O. 283
Salice



O. 281
Savana



O. 36
Bordeaux



O. 285
Oriente



O. 287
Oceano



O. 190
Oltremare

FeelingSoft



O. 182
Salvia



O. 271
Tahiti



O. 273
Santorini



O. 275
Lavanda



O. 277
Lilla



O. 279
Pesca

ForeverChic



O. 20
Bianco



O. 231
Perla



O. 233
Seta



O. 235
Alpaca



O. 172
Lino



O. 180
Avana



O. 237
Argilla

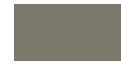

O. 174
Corda



O. 239
Pietra



O. 241
Cervino



O. 243
Dolomiti



O. 245
Arizona



O. 247
Cipria



O. 249
Erica



O. 251
Terra



O. 253
Granata



O. 255
Bosco



O. 257
Oliva



O. 259
Canapa



O. 261
Cotone



O. 263
Efeso



O. 265
Lavaredo



O. 267
Pamir



O. 269
Bromo



O. 198
Grafite



O. 46
Nero

FenixLike



O. 289 -
Ottawa



O. 291
Londra



O. 263
Efeso



O. 269
Bromo



O. 295
Jaipur



O. 297
Orinoco





O. 293
Fes

Pensili e colonne Stilo

Stilo Hängeschränke und Hochschränke

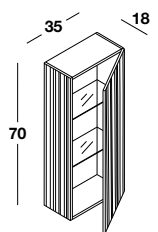
Armarios suspendidos y columnas Stilo



SX   DX



Pensile 1 anta - 2 ripiani

Hängeschränk 1 Tür - 2 Fächer

Colgante 1 puerta - 2 estantes

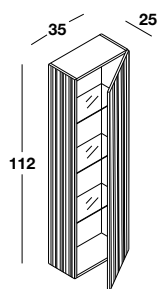
H	P	L		COD.	TL	O
70	18	35	17	PDB7035A		



SX   DX



Colonna 1 anta - 3 ripiani

Hochhängeschränk 1 Tür - 3 Fächer

Columna 1 puerta - 3 estantes

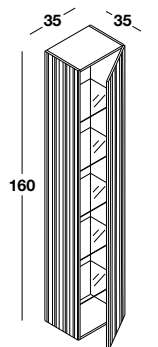
H	P	L		COD.	TL	O
112	25	35	25	PVB11235A		



SX   DX

Colonna 1 anta - 5 ripiani

Hochhängeschränk 1 Tür - 5 Fächer

Columna 1 puerta - 5 estantes



H	P	L		COD.	TL	O
160	35	35	40	PTB16035A		

Pensili e colonne Stilo

Stilo Hängeschränke und Hochschränke

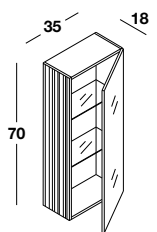
Armarios suspendidos y columnas Stilo



SX   DX



Pensile 1 anta specchio esterno - 2 ripiani

Hängeschränk 1 Tür mit Außenspiegel - 2 Einlegeböden

Muebel suspendido 1 puerta con espejo exterior - 2 estantes

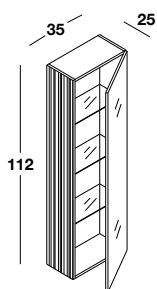
H	P	L		COD.	TL	O
70	18	35	19	PDB7035AS		



SX   DX



Colonna 1 anta specchio esterno - 3 ripiani

Hochschrank mit 1 Außenspiegeltür - 3 Einlegeböden

Columna 1 puerta con espejo exterior - 3 estantes

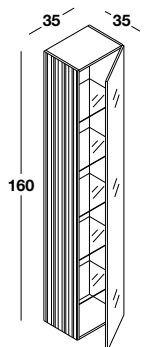
H	P	L		COD.	TL	O
112	25	35	28	PVB11235AS		



SX   DX

Colonna 1 anta specchio esterno - 5 ripiani

Hochschrank mit 1 Außenspiegeltür - 5 Einlegeböden

Columna 1 puerta con espejo exterior - 5 estantes

H	P	L		COD.	TL	O
160	35	35	46	PTB16035AS		

T.Lam

T.Lam è un polimerico termolaminato che viene modellato in 3D con l'applicazione di pressione e calore, combinato su un supporto in MDF. È disponibile con varie finiture in tinta unita o testurizzato effetto legno, di grande qualità estetica.

La superficie T.Lam offre un'ottima resistenza meccanica, è anti-macchia, anti-sbiadimento.

Manutenzione e pulizia

Pulire con panno morbido o spugna non abrasiva umida utilizzando detergenti neutri non abrasivi. Al termine dell'operazione di pulizia risciacquare bene la superficie. Non utilizzare solventi chimici aggressivi quali acetone, trielina e solventi. I cosmetici e le tinture possono rilasciare coloranti e, pertanto, raccomandiamo di evitare che vengano a contatto con la superficie.

T.Lam ist ein thermolaminiertes Polymer, das in 3D unter Anwendung von Druck und Wärme modelliert wird, kombiniert auf einem MDF-Träger. Es ist in verschiedenen einfarbigen Ausführungen oder in Strukturholzoptik von hoher ästhetischer Qualität erhältlich. Die T.Lam-Oberfläche bietet eine hervorragende mechanische Beständigkeit, und ist Resistent gegen Flecken und Ausbleichen

Wartung und Reinigung

Mit einem weichen Tuch oder einem feuchten nicht-scheuernden Schwamm mit einen milden, nicht scheuernden Reinigungsmitteln reinigen. Nach der Reinigung spülen Sie die Oberfläche gut ab. Verwenden Sie keine scharfen chemischen Lösungsmitteln, wie Aceton, Trichlorethylen und Lösungsmittel. Kosmetiker und Tönungen können Farbstoffe freisetzen, und deshalb empfehlen wir den Kontakt mit der Oberfläche zu vermeiden.

T.Lam es un polímero termolaminado que se modela en 3D usando presión y calor, combinado en un soporte de MDF. Está disponible en varias versiones monocromáticas o en un aspecto de madera estructurada de alta calidad estética.

La superficie T.Lam ofrece una excelente resistencia mecánica y es resistente a las manchas y a la decoloración.

Mantenimiento y limpieza

Limpia con un paño suave o esponja no abrasiva húmeda, utilizando detergentes neutros no abrasivos. Al finalizar la operación de limpieza aclarar bien la superficie. No utilizar disolventes químicos agresivos como acetonas, tricloroetileno y disolventes. Los cosméticos y los tintes pueden liberar colorantes, por lo que recomendamos evitar que entren en contacto con la superficie.



Certificato per pannelli in melaminico e MDF a garanzia di utilizzo di pannelli con emissioni di formaldeide inferiori al minimo imposto dalla norma europea UNI EN13896.

Zertifikat für Melaminplatten und MDF-Platten, die den Einsatz von Platten mit geringeren Formaldehyd-Emissionen als die die von der Europäischen Norm UNI EN13896 gefordert werden, garantieren.

Certificado para paneles de melamina y MDF que garantiza la utilización de paneles con emisiones de formaldehído inferiores al mínimo estipulado por la norma europea UNI EN13896.



Igienico
hygienisch
Higiénico



Facile da pulire
Leicht zu reinigen
De fácil limpieza



Resistente ai graffi
Kratzfest
Resistente a los arañazos

Colori laccati

Lackierte Farben

Colores lacados

Frutto di una costante ricerca del colore, ispirata e influenzata dalle tendenze più attuali in fatto di arredo, moda e design, la palette presenta un'ampia scelta di colori e finiture. I frontali sono realizzati in MDF poliesterato e levigato, indice di alta qualità e cura nella scelta dei materiali più idonei per una laccatura eccellente. La laccatura in finitura opaca, grazie all'impiego di vernici con microsferiche ceramiche, ne aumenta la resistenza. Per la laccatura lucida sono impiegate vernici poliuretaniche e le parti curve sono addirittura spazzolate a mano da abili artigiani. I colori laccati metallizzati sono realizzati aggiungendo vere polveri di metallo alle vernici. Per tutti i componenti laccati, infine, applichiamo rigorosi controlli di qualità, controllando ogni singolo pezzo per garantire massima qualità e precisione.

Manutenzione e pulizia

Pulire con panno morbido o spugna non abrasiva umida utilizzando detergenti neutri non abrasivi. Al termine dell'operazione di pulizia risciacquare bene la superficie. Non utilizzare solventi chimici aggressivi quali acetone, trielina e solventi. Solo sul laccato lucido, in caso di macchie persistenti, utilizzare un panno morbido con prodotti per la pulizia dei vetri o sapone neutro. Non usare ammoniaca. Si consiglia di provare qualsiasi prodotto nella parte interna della superficie, in un angolo, prima di utilizzarlo nella parte esterna. Asciugare accuratamente le superfici dopo l'uso.

Das Ergebnis einer ständigen Forschung im Bereich der Farben, inspiriert durch die neuesten Trends in Bezug auf Möbel, Mode und Design, bietet die Farbpalette eine große Auswahl an Farben und Oberflächen. Die Fronten bestehen aus Polyester-MDF und geschliffenen MDF, was ein Zeichen von hoher Qualität und Sorgfalt bei der Auswahl der am besten geeigneten Materialien für eine hervorragende Lackierung ist. Der matte Lack wird dank der Verwendung von Farben mit Keramik-Mikrokugeln erhalten, was dessen Widerstandskraft erhöht. Für den Hochglanzlack werden Polyurethan-Beschichtungen verwendet und die gekrümmten Teile werden sogar von Hand gebürstet, von erfahrenen Handwerkern. Die metallischen Lackfarben werden durch Zugabe von echten Metallpulverbeschichtungen erhalten. Für alle lackierten Komponente wenden wir schließlich eine strenge Qualitätskontrolle an, mit der Überprüfung jedes einzelnen Stückes, um maximale Qualität und Präzision zu gewährleisten.

Wartung und Reinigung

Mit einem weichen feuchten Tuch oder einem nicht-scheuernden Schwamm mit einem milden, nicht scheuernden Reinigungsmitteln reinigen. Nach der Reinigung spülen Sie die Oberfläche gut ab. Verwenden Sie keine scharfen chemischen Lösungsmitteln, wie Aceton, Trichlorethylen oder Lösungsmittel. Nur bei den glänzend lackierten Produkten verwenden Sie bei hartnäckigen Flecken ein weiches Tuch mit Glasreinigern oder milder Seife. Kein Ammoniak verwenden. Wir raten dazu alle Produkte erst auf der Innenfläche, in einer nicht sichtbaren Ecke zu testen bevor Sie es an der Außenseite verwenden. Trocknen Sie die Flächen nach dem Gebrauch gründlich ab.

Fruto de una búsqueda constante del color, inspirada e influenciada por las tendencias más actuales en muebles, moda y diseño, la paleta presenta una amplia selección de colores y acabados. Los frontales están realizados en MDF recubierto de poliéster y pulido, señal de alta calidad y cuidado en la elección de los materiales idóneos para un lacado excelente. El lacado con acabado mate, gracias a la utilización de barnices con microesferas de cerámica, aumenta su resistencia. Para el lacado brillante se emplean barnices de poliuretano y las partes curvas son incluso cepilladas a mano por hábiles artesanos. Los colores lacados metalizados se realizan añadiendo auténtico polvo de metal a los barnices. Finalmente, en todos los componentes lacados aplicamos rigurosos controles de calidad, controlando cada pieza individual para garantizar la máxima calidad y precisión.

Mantenimiento y limpieza

Limpiar con un paño suave o esponja no abrasiva húmeda, utilizando detergentes neutros no abrasivos. Al finalizar la operación de limpieza aclarar bien la superficie. No utilizar disolventes químicos agresivos como acetonas, tricloroetileno y disolventes. Solo sobre el lacado brillante, en caso de manchas resistentes utilizar un paño suave con productos para la limpieza del vidrio o jabón neutro. No utilizar amoníaco. Se aconseja probar el producto sobre la parte interna de la superficie, en un ángulo, antes de utilizarlo sobre la parte externa. Secar bien las superficies tras el uso.



Igienico
hygienisch
Higiénico



Facile da pulire
Leicht zu reinigen
De fácil limpieza