

En détail

Hoe wordt het gemaakt

How it is made

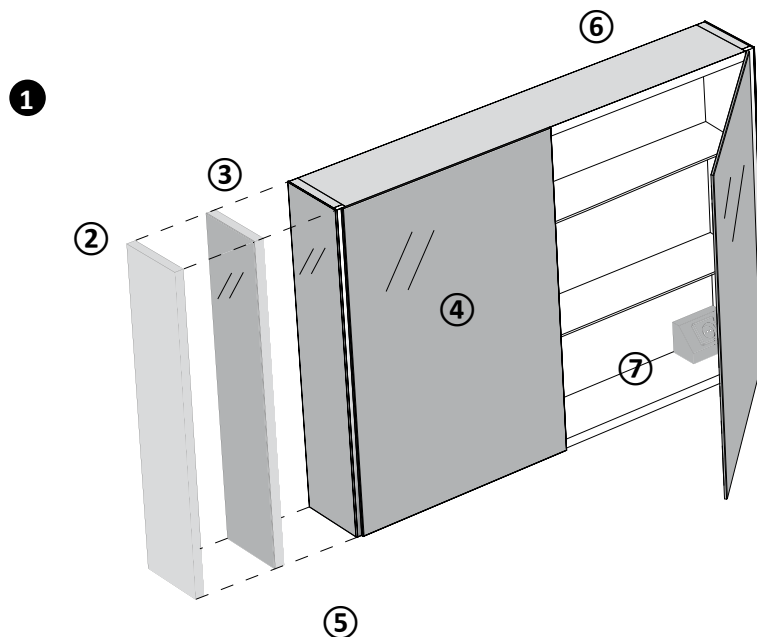

① ARMOIRE DE TOILETTE

Structure interne en panneaux de mélamine gris anthracite Classe E1, W100. 2 étagères en verre de 6 mm d'épaisseur.

Côtés réalisés avec :

② Panneaux de mélamine Classe E1, W100, intérieur gris anthracite, laquées extérieurement et sur les bords pour les finitions O, B. Côtés réalisés avec panneaux de mélamine Classe E1, W100, pour les finitions HST 2.0

③ Panneaux de mélamine Classe E1, W100, intérieur gris anthracite, revêtue de miroir, avec éclairage LED frontale, partie supérieure et inférieure

④ Portes miroirs recto-verso épaisseur 3 + 3 mm, fermeture avec soft system

⑤ Systèmes d'éclairage à LED avec transformateurs où il est prévu

⑥ Installation murale avec fixations murales réglables et système anti-dégagement

⑦ Prise et interrupteur internes de série.

① MEUBEL

Binnenkant uitgevoerd in antracietgrijze melamine-panelen Klasse E1, W100. Glazen legplanken dikte 6mm.

Zijwanden uitgevoerd in:

② melamine-panelen Klasse E1, W100, binnenkant antracietgrijs, de buitenkant en de randen zijn gelakt in de afwerkingen O, B. Zijwanden uitgevoerd in melamine-panelen Klasse E1, W100 voor de afwerkingen HST 2.0

③ Melamine-panelen in Klasse E1, W100 binnenkant antracietgrijs, bekleed met een spiegel, met LED-verlichting vooraan, bovenaan en onderaan

④ Deur met spiegel aan binnen- en buitenkant dikte 3+3mm, gedempt sluitsysteem

⑤ Verlichtingssysteem met LED met transformatoren waar voorzien

⑥ Installatie in de muur met regelbare wandaansluitingen, en een systeem dat als extra ophangbeveiliging kan dienen

⑦ Standaard voorzien van stopcontact en schakelaar aan de binnenkant.

① MIRRORED CABINET

Internal structure made of anthracite gray melamine panels Class E1, W100. 2 glass shelves 6 mm thick.

Sides made with :

② Melamine panels Class E1, W100, anthracite gray interior, lacquered externally and on the edges for the finishes O, B. Sides made with melamine Class E1, W100 panels for the HST 2.0 finishes

③ Melamine panels Class E1, W100, anthracite gray interior, covered with mirror, with front LED lighting, on the upper and lower part

④ Front/rear mirrored doors, thickness 3 + 3 mm, soft system closure

⑤ LED lighting systems with transformers where required

⑥ Wall installation with adjustable wall mountings and anti-release system

⑦ Standard internal socket and switch.

Réalisations sur mesure

Op maat gemaakte bewerkingen

Made-to-measure

- Aucun travail sur mesure n'est prévu pour ces produits
- Pour une installation en niche, spécifiez la demande dans la commande.
- Voor deze produkten zijn er geen op maat gemaakte bewerkingen voorzien
- In geval van installatie in een nis, moet dit in de bestelbon vermeld worden.
- No made on mesure works are foreseen for these products
- For niche installation specify the request in the order.

Light

Light

Light



Armoire de toilette modèle Light.

Portes miroir recto-verso épaisseur 3+3 mm, fermeture avec soft system. Côtés extérieures en finition miroir avec éclairage LED, avec interrupteur tactile sur le fond de l'armoire de toilette. Les côtés éclairent l'avant et la partie supérieure et inférieure. Prise et interrupteur internes de série.

Articles optionnels pag. 678:

Spiegel met opbergruimte model Light

Deur met spiegel aan binnen- en buitenkant dikte 3+3mm, gedempt sluitsysteem. Buitenzijden met spiegel met LED-verlichting, met een touch-schakelaar op de lijst van de handgreep. De zijwanden verlichten vooraan en de boven- en onderzijde. Standaard voorzien van stopcontact en schakelaar aan de binnenkant.

Opties die besteld kunnen worden pag. 678

Mirror cabinet model Light.

Front-rear mirrored doors, thickness 3+3 mm, soft system closing. Mirrored external sides, with LED lighting, with touch switch on the bottom of the mirror cabinet. The sides illuminate the front and the upper and lower part. Standard internal socket and switch.

Optional items pag. 678

Light

Light

Light

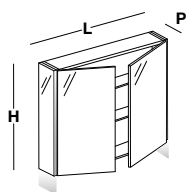

220-240V STRIP LED 8,6W/m 24V 4000°K

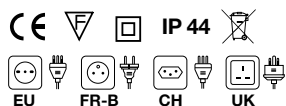

H	P	L	lm	W		COD.	Prix Prijs Price
70	14	60	1950	12,9	19	PL760	
70	14	70	1950	12,9	21	PL770	
70	14	80	1950	12,9	23	PL780	
70	14	90	1950	12,9	25	PL790	
70	14	100	1950	12,9	27	PL7100	

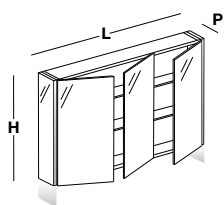

220-240V STRIP LED 8,6W/m 24V 4000°K

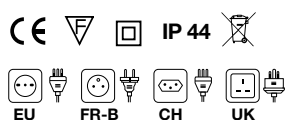

H	P	L	lm	W		COD.	Prix Prijs Price
70	14	120	1950	12,9	32	PL7120	

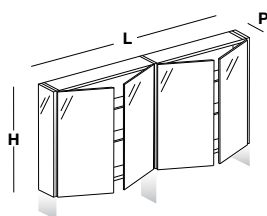

220-240V STRIP LED 8,6W/m 24V 4000°K



H	P	L	lm	W		COD.	Prix Prijs Price
70	14	140	2925	19,35	40	PL7140	